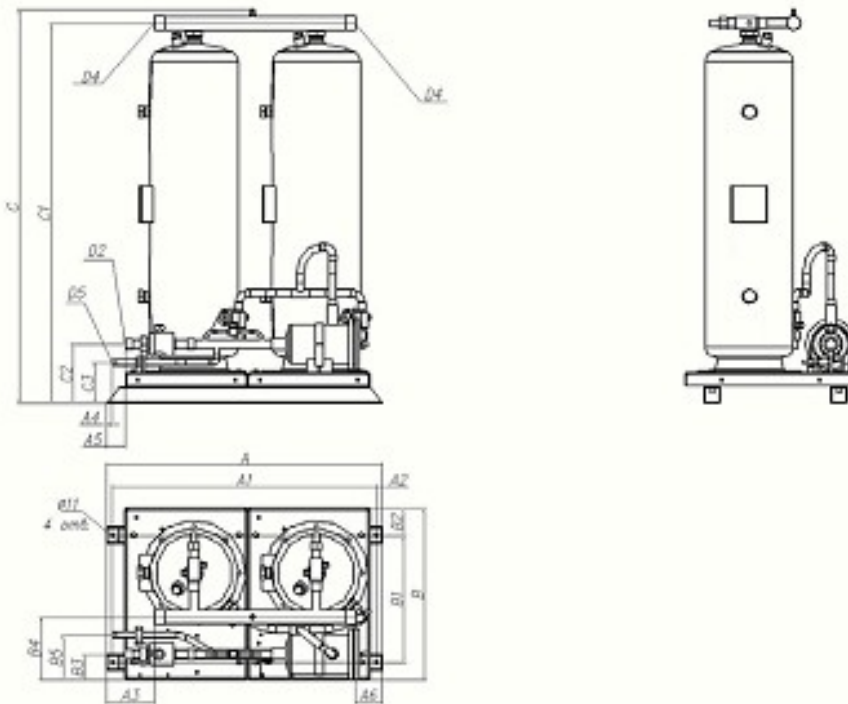

Модель ресиверного блока: **RV-2x50**
Технические характеристики

Параметр	Ед.изм	Значение
Объём	дм ³	2x50
Количество ресиверов	шт.	2
Тип фильтра	-	разборный
Количество фильтров	шт.	1
Количество картриджей	шт.	1

Габаритно-присоединительные размеры, мм

A	530	B2	20
A1	390	B3	150
A2	85	B4	20
A3	80	B5	60
A4	190	B6	-
A5	140	C0	1210
A6	-	C1	1170
B0	850	C2	180
B1	810	C3	125

Присоединительные диаметры

Линия жидкого хладагента D2	1 1/8"
Линия слива хладагента в ресивер D4	1 1/8"
Линия отвода жидкого хладагента D5	5/8"

Масса, кг

Масса	117
-------	-----